



官网二维码



微信二维码

**Gobo 高宝**

感受高宝·舒适无限

**售后服务热线: 400-852-0630**

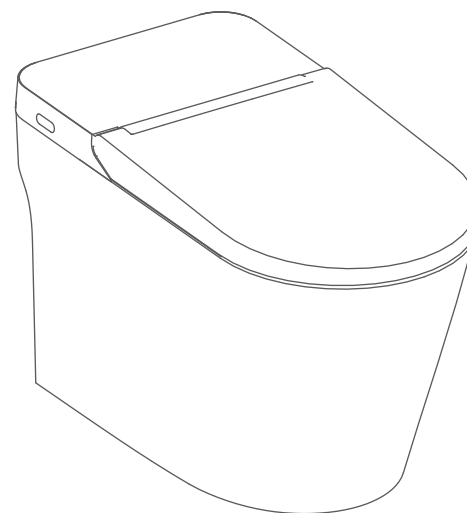

**型号:GC-ZN2163/GC-ZN2164**

一体式坐便器安装使用说明书

**Gobo**

深圳市成洁厨卫有限公司

地址:深圳市罗湖区笋岗街道田心社区宝安北路3008号宝能中心C栋8层8A05

ADD: 8A05, 8th Floor, Building C, Baoneng Center, No. 3008, Baoan North Road,

Tianxin Community, Sungang Street, Luohu District, Shenzhen

•感谢您对本公司产品的厚爱! 安装前, 请先阅读此说明书, 阅读后请妥善保存, 以备日后查用。

•本手册的最终解释权归本公司所有, 如有变更, 恕不另行通知。

## 可使用的功能

功能		系列	GC-ZN2163/GC-ZN2164
基本功能	座圈	温度调节	●
		着座感应	●
	冲水	手动冲刷	●
		离座自动冲水	●
		脚感冲水	●
灯光	夜间柔光 (可控)	●	
保护功能	低温烫伤保护		●
	异常警报		●
	抗菌材料		●

## 目录

● 注意事项	01	使用前
● 装箱清单	07	
● 产品描述	08	
● 安装前注意事项	10	安装与使用
● 安装马桶	11	
● 安装后检查	12	
● 坐便器功能说明	13	
● 清洁与保养	14	其他事项
● 故障分析及处理	15	
● 产品技术参数	16	
● 产品环保信息	17	
● 维修服务卡	18	
● 维修记录	19	

## 注意事项

1. 衷心感谢您购买我们的产品!
2. 请仔细阅读本说明书后正确使用, 此处列出的注意事项是与安全相关的重要内容, 请务必遵守。
3. 请您在阅读后, 将说明书与保修卡一并妥善保管, 以备日后需要时查阅。
4. 请在购买时仔细填写购买日期及购买地点。
5. 若未按照说明书所示方法安装或安装时未使用指定部件而造成事故或伤害, 本公司概不负责。

### 标志说明



警告

- 表示如果无视此标志而误操作时, 有可能造成人员重伤或伤亡。



注意

- 表示如果无视此标志而误操作时, 有可能造成人身伤害或财产损失。



禁止

- 表示不可行的内容。



强制

- 表示“必须遵守”执行的内容。



- 禁止拆卸或擅自修改本产品



- 禁止湿手触摸。



- 禁止浸泡或喷淋。



- 禁止高温, 易燃物品。



- I类器具必须接地

### 使用注意事项

#### 防低温灼伤

凡身体、感知、智力能力缺陷或经验和常识缺乏的人(包括儿童)因其认知能力有限和(或)没有必要知识, 在没有监护的情况下不得使用该设备。除非他们得到了在对其安全负责的人关于该项产品使用的监护或指导。未经看管的儿童不得单独使用该设备, 并确保儿童不能玩耍器具。

加热座圈若与皮肤某处长时间接触可能会造成低温灼烧, 以下人员在使用坐便器时, 请将座圈温度调节在【低档】或【关】:

儿童、老人等不能自行将温度调解至合适程度的人;

病人、残疾人等不能自由行动的人;

因服用催眠药(如安眠药、感冒药等)深度饮酒、过度疲劳的嗜睡人群。

## 警告

**禁止拆卸: 绝对禁止自行拆卸、修理、改造本产品。**

- 可能会引起火灾、触电及其它意外情况发生。

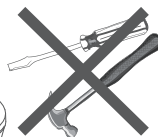
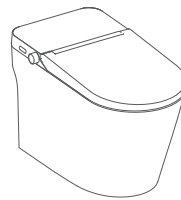

禁止拆卸

**禁止喷淋: 请勿将水或洗涤剂浇于产品或电源插上。**

- 可能会引起火灾、触电及其它意外情况发生。

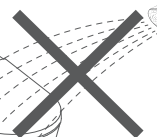
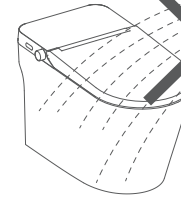

禁止喷淋

**连接地线: 请检查电源插座是否接地。**

- 未接地的产品可能会产生触电危险。

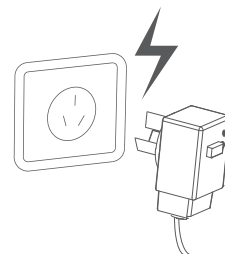

强制



连接地线

**禁止湿手触摸: 禁止用湿手插拔电源插头。**

- 可能会导致触电。

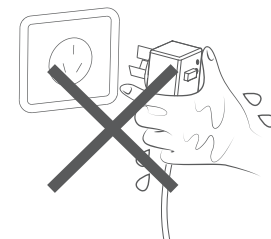

禁止湿手触摸

**请勿将点燃的香烟或燃烧物种等接近产品。**

- 可能会引起火灾。

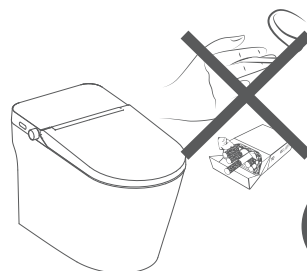

禁止火种

**请勿将重物或人站在坐便器座盖上, 也勿撞击产品。**

- 产品碎裂会导致人身伤害
- 坐便器碎裂后会造成房间进水等问题

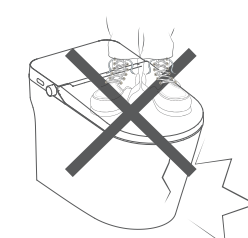

禁止

请勿使用自来水或可饮用井水以外的水源。

- 可能导致皮肤感染或产品故障。

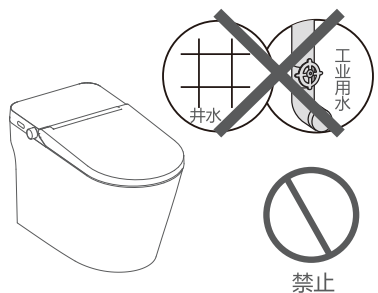

请勿令进水管扭曲、破损。

- 否则可能会引起漏水。

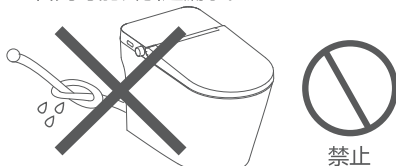

请使用附带的新进水管

- 旧进水管会影响产品性能导致产品漏水。



请勿使用过松或有故障的插座。

- 可能导致火灾或触电。

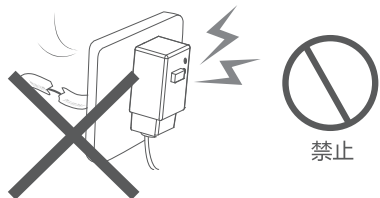

请勿自行拆线电源线。

- 如果电源线损坏，为避免危险，必须由制造厂或其维修部或类似的专职人员来更换。

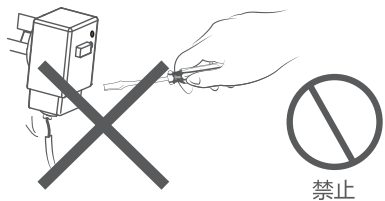

请勿用手指或其它物品放入或堵塞喷嘴出口。

- 否则可能会触电或配件烧毁。

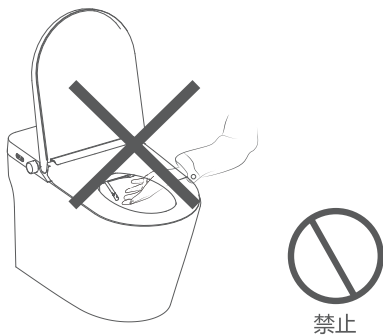

请勿用坐便器冲洗大、小便及手纸之外的东西。

- 否则可能导致坐便器堵塞，污水外溢。

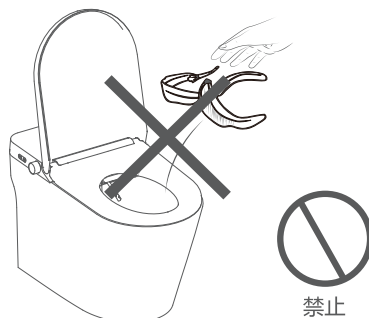

请勿用重力撞击陶瓷，以防止破损漏水。

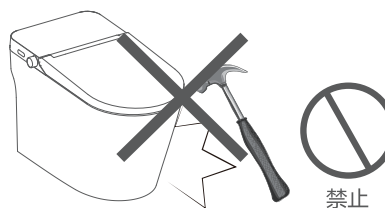

不要在 0°C 及以下环境中使用。

- 0°C 以下请参考长期不使用中的说明，将产品中的水排出，防止冻裂。

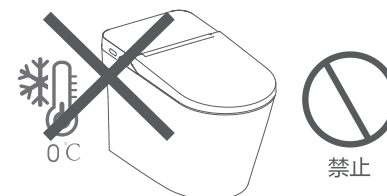

保养时请使用厨房清洗剂（中性），请勿使用以下物品：

厕所用的清洗剂、住宅用的清洗剂、挥发剂、香蕉水等。

- 否则可能损伤塑料件，使之碎裂造成人身伤害。
- 否则可能损伤进水管造成漏水。



请勿向坐便器内冲入新闻纸、纸尿裤、妇用卫生巾等容易堵塞的物品。

- 否则可能导致坐便器堵塞，污水外溢。



请把电源插头确认插入交流 AC220V、50Hz、10A 以上（含）插座。

- 否则可能会导致火灾或触电。
- 使用功率超过插座规定时，会引起插座发热并引起火灾。

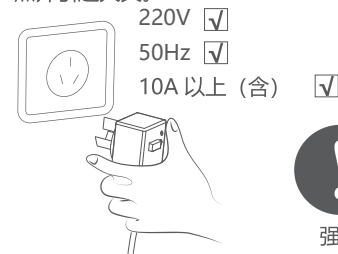

请避免阳光直射。

- 否则可能会导致产品本体变色，工作不正常。

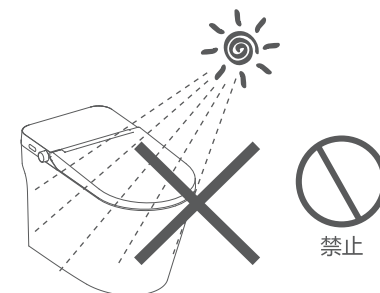

警告

打雷时，请将产品电源插头与插座断开。

- 否则可能会发生故障

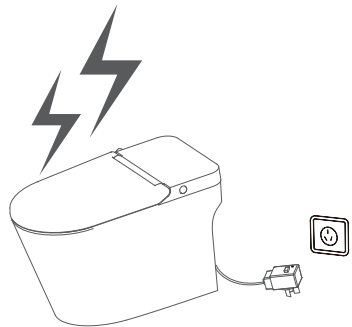

请不要用力关闭便盖和座圈。

- 否则可能会损坏产品。

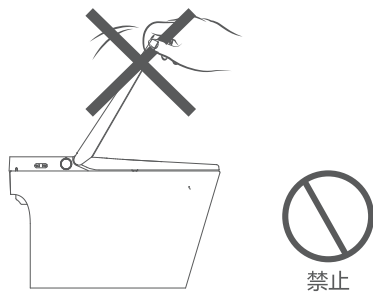

请不要在座圈上使用布套、垫子。

- 否则会导致着座感应不良。

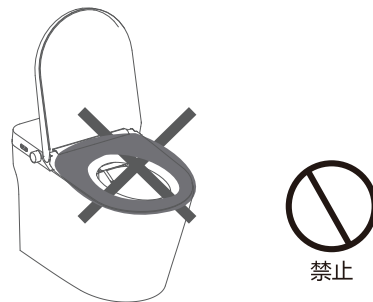

便器堵塞时，必须关闭电源，以防污水没过冲洗挡片位置。

- 可能会导致污水倒灌到陶瓷内，产生异味。



请不要在座盖关闭时，坐在座盖上，也不要坐在座盖打开情况下靠在座盖上。

- 否则可能会划伤座盖并引起故障。

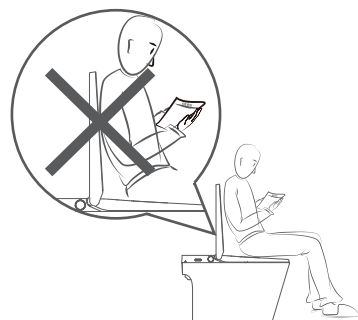

警告

请勿损坏电源线。

1、勿损伤、勿加工、勿加热；2、勿强行弯曲、勿卷曲打捆、勿拉拽；3、勿将重物置于电源线上。

- 无视产品损坏仍继续使用可能会造成火灾、触电短路及其它情况发生。

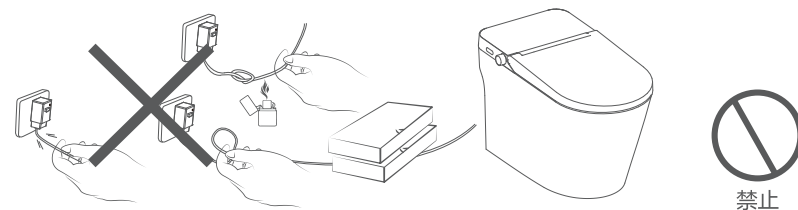

本产品属于电器制品，所以请勿置于被水泼到或是湿度高的地方，在浴室内使用时，请装设换气风扇或换气口使浴室内保持良好的空气流通。

- 否则可能导致火灾或触电。

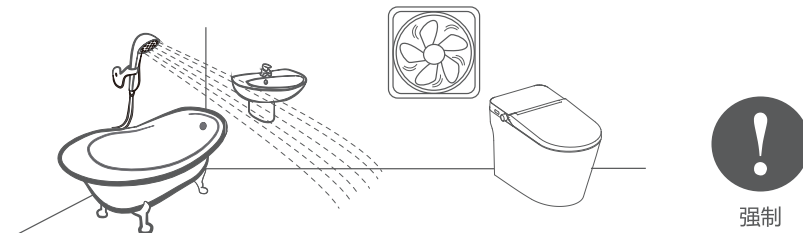

安装进水角阀时请牢牢拧紧。

- 否则会导致漏水。

漏水时，请关闭进水角阀。

预防因冻结而造成的损伤。

- 冻结会造成进水管及产品内部破坏，进而造成漏水。

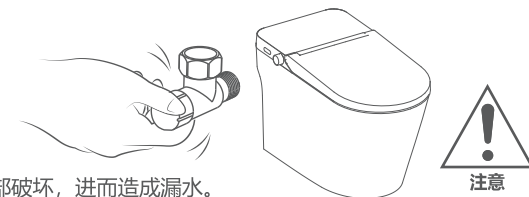

## 装箱清单



## 产品描述-外型尺寸

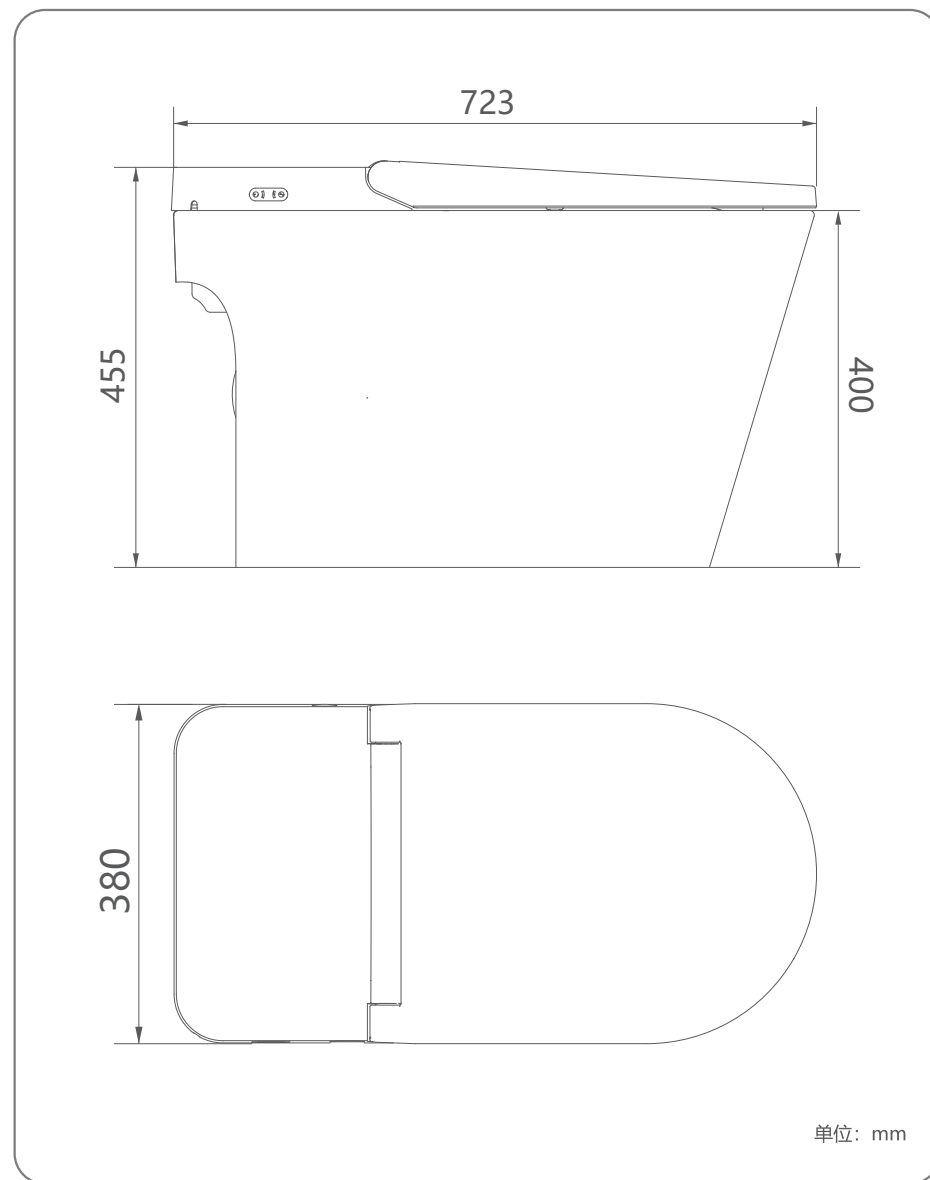

## 产品描述- 部件名称

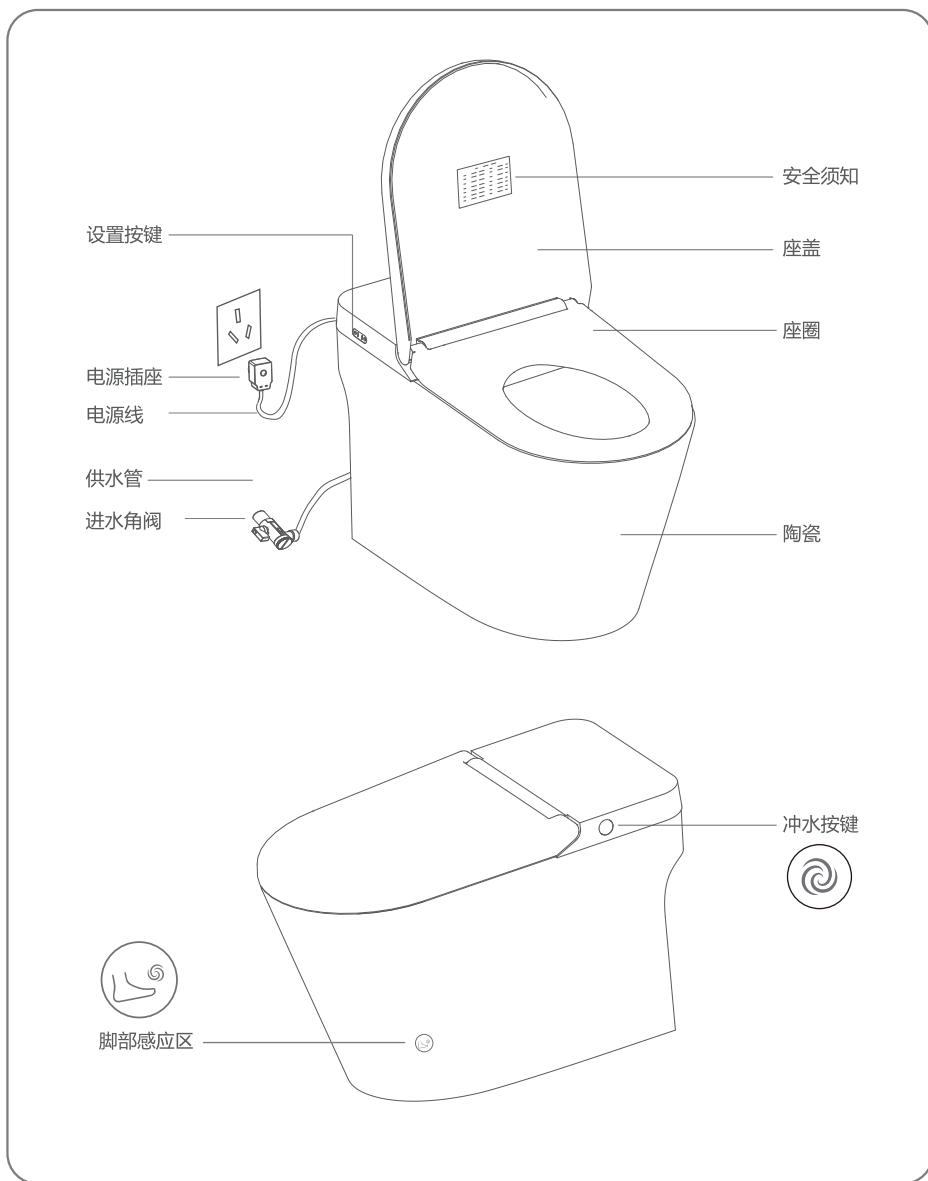

## 安装前注意事项

### 确认最低必要水压

最低必要水压 0.1Mpa(1kgf/cm<sup>2</sup>), 流量≥15L/min。如达不到该压力的话, 产品无法正常工作。  
(若无水压测试装置, 可参照图示方式)



打开角阀, 通水 10 秒钟, 水量达到 2.5L 以上, 则可确保产品最低水压

### 确认电源

电源线必须接插在220V、50Hz、10A以上(含)有安全接地的插座。

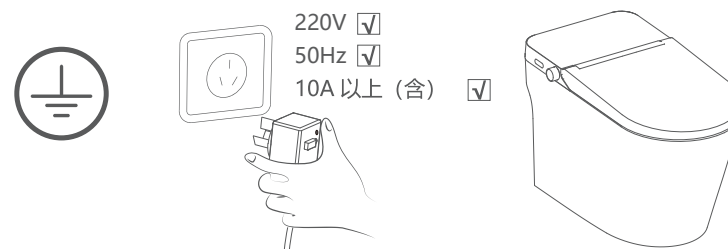

- ① 严禁将水喷淋到坐便器上。
- ② 如果在天气寒冷的环境安装, 安装前要先放在温暖的房间2小时后, 方可安装。
- ③ 若因未按安装使用说明书所示方法安装或安装时未使用指定部件而造成事故或伤害时, 本公司概不负责。

## 安装马桶

### 安装步骤

(1) 在墙面合适位置安装随产品的配套角阀

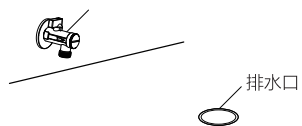

(2) 确认坑距后，将纸板上对应坑距的圆撕下，再对准排污管的中心位置，垂直放置在排污管上方，使用记号笔在地上描出陶瓷底部轮廓线（虚线部分），最后将纸板取下

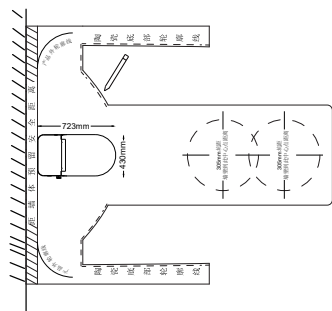

(3) 将密封油泥塞入排污管道中

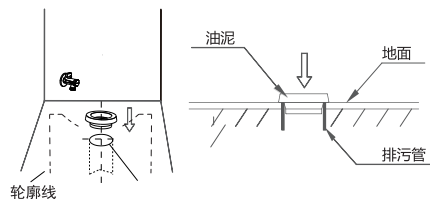

(4) 根据描出的陶瓷轮廓将马桶装入相应位置

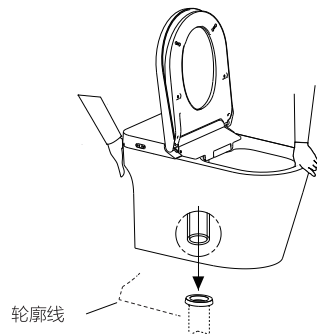

(5) 将编织软管连接到进水角阀上

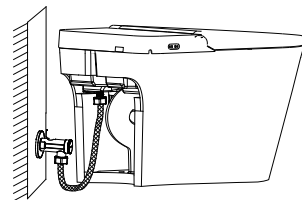

(6) 排水检查

在涂玻璃胶前，请先冲水几次，观察陶瓷周围是否有漏水的情况，以确认陶瓷密封到位

(7) 涂玻璃胶

将坐便器周围的垃圾和其他污物清理干净，然后沿坐便器周围均匀的涂上玻璃胶

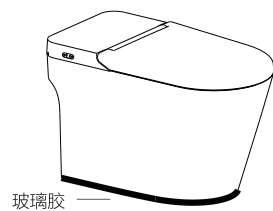

## 安装后检查

### 1. 打开角阀

- 稍微打开角阀开关，仔细观察各安装部位是否有漏水。
- 确认无漏水后，将角阀打开至最大

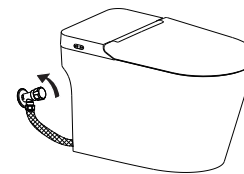

### 2. 产品自检

- 接入电源后，产品会发出“滴”声提示，表示自检完毕
- 按键灯亮起，表示各功能正常，可以使用

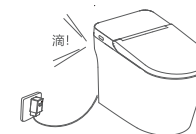



## 功能说明

### 功能设置说明

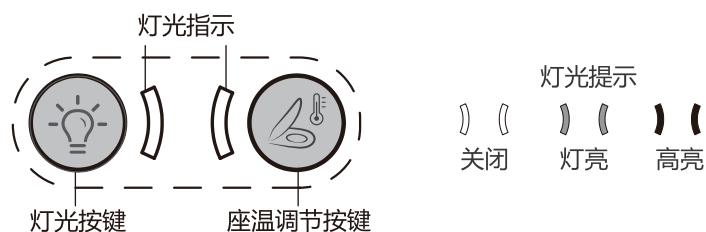

- 重复按 , 座温调节灯光按左图顺序切换。
- 每次换档, 都有“哔”声短鸣提示, 切换至关闭档位时, “哔”声长鸣提示。
- 座温低档: 约 33°C  
座温高档: 约 37°C

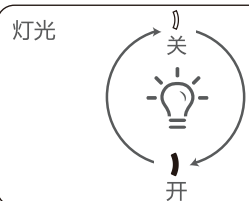

- 灯光设置  
按  可以开关马桶光, 切换时有声音提示。

### 按键功能

冲水功能 (两次冲水必须要间隔 1 分钟, 再次按下冲水按键无效)

- (1) 按下侧面的冲水按键  马桶冲水;
- (2) 如厕结束后直接离开, 马桶会自动冲水;

### 其他功能

#### 1、座圈防低温烫伤功能

人体着座超过 5 分钟, 系统会自动进入防低温烫伤模式。

#### 2、停电使用

本产品停电时, 可以手动冲刷, 无法自动冲刷。

#### 3、脚感冲刷功能

当用户脚部接触到马桶的脚部感应区时, 马桶会启动自动冲水功能

\*注: 两次冲水必须间隔一分钟, 否则无效;

脚离开后, 才会启动冲水, 以防防水滴造成的误冲。

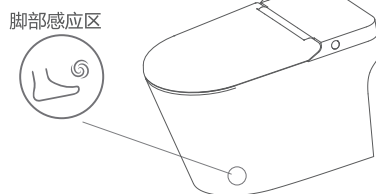

## 清洁保养

### 1.本体的保养

保养前可以先将可拆卸的附件拆卸下来, 以便在保养时更加方便。

保养前的注意点:

- ① 确定电源处于断开状态。
- ② 保养过程中切勿令水进入产品的内部。
- ③ 务必将清洗以后的洗涤剂擦洗干净, 避免其残留在产品的本体和坐便器的缝隙之间。

#### 产品表面清洁

用水将柔软的布打湿后拧干, 然后擦拭产品, 如产品较脏时可用软布沾取少量稀释后的中性洗涤剂擦拭, 随后再用干净的湿布将其擦干净。

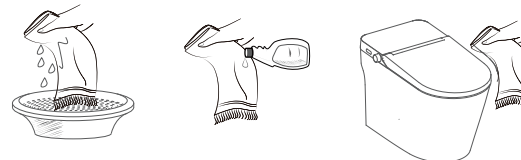

### 2.进水角阀的保养

- 1、关闭角阀, 再使用一字螺丝刀将角阀上的过滤网旋下
- 2、使用小刷子刷洗过滤网, 用清水冲去内部泥沙
- 3、将过滤网重新安装到角阀上, 必须旋紧

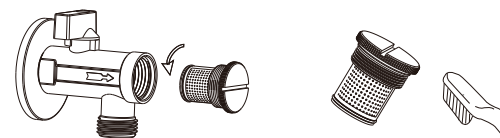

## 故障分析及处理

现象	确认	处理
产品完全不工作	座圈感应区域上是否使用布套、垫子等物品	▶ 请取下布套、垫子等物品
	是否停电	▶ 请等待供电恢复
	插座是否松动或接触不良	▶ 请插好插头，保证供电良好
	电源线上电源按钮是否按下	▶ 请按下插头上的电源键
座圈不加热	座圈温度是否设定在低档或闭状态	▶ 通过座温设置按键，重新设定座圈温度
	是否停电	▶ 请等待供电恢复
马桶灯不亮	马桶灯是否关闭	▶ 长按灯光设置键开启灯
	重新上电后故障依旧存在	▶ 请联系售后进行维修
马桶不冲水	角阀未开	▶ 打开角阀
	水压低于0.06MPa (动压)	▶ 请购买增压设备或联系售后
	过滤网堵塞	▶ 参照前面所述进行清洁保养
马桶冲刷效果弱	水压低于0.06Mpa (动压)	▶ 请购买增压设备或联系售后
	过滤网堵塞	▶ 参照前面所述进行清洁保养

## 产品技术参数

项目		GC-ZN2163/GC-ZN2164
额定电压		220V ~ , 50Hz
额定功率		18W
最大瞬间功率		60W
电源线长度		1.5m
供水压力		0.1 ~ 0.75MPa (静压)
供水温度		5 ~ 35°C
防水等级		IPX4
坐便器冲水量		≤6.4L
座圈加热	加热器功率	60W
	安全装置	温控器+保险丝
	表面温度	3档: 约33°C/37°C/关闭
其他	抗菌材料	座圈
	低温烫伤防护	有
	异常提示	报警声
	辅助按键	灯光设置、座温设置
	座圈感应	有
灯光控制		有

执行标准: GB 6952-2015、GB 4706.1-2005、GB 4706.53-2008、GB25502-2017

\*1 额定功率: 本产品环境温度 $23\pm 2^{\circ}\text{C}$ , 进水静压 $0.18\pm 0.02\text{MPa}$ , 进水温度 $15\pm 1^{\circ}\text{C}$ 条件下, 开始上电、开机, 将水温及座温调至高档。打开臀洗功能进行测试(参考流量约 $600\text{ml}/\text{min}$ 左右)。测得产品持续稳定工作一个清洗周期(3分钟)的平均功率。

\*2 额定功率: 本产品环境温度 $23\pm 2^{\circ}\text{C}$ , 开始上电、开机, 将座温调至高档。等座温加热稳定15min后进行测试, 测得产品持续稳定工作一个周期(3分钟)的平均功率。

## 产品环保信息

部件名称	有害物质					
	铅 (Pb)	汞 (Hg)	镉 (Cd)	六价铬 (Cr(VI))	多溴联苯 (PBB)	多溴二苯醚 (PBDE)
电路板	X	○	○	○	○	○
塑料件	○	○	○	○	X	X
电机	X	○	○	X	○	○
其它附件	X	○	○	○	○	○

本表格依据SJ/T 11364的规定编制

○：表示该有害物质在该部件所有均质材料中的含量均在GB/T 26572 规定的限量要求以下。

X：表示该有害物质至少在该部件的某一均质材料中的含量超出GB/T 26572规定的限量要求。



本标示内数字表示产品在正常使用状态下的环保使用期限为10年。

本坐便器水效等级依照GB25502-2017《坐便器水效限定值及水效等级》中4.2.2规定进行评价。  
4.2.2 各等级坐便器的用水量应符合表1的规定。

表1 坐便器水效等级指标

单位为升

坐便器水效等级	1级	2级	3级
坐便器平均用水量	≤4.0	≤5.0	≤6.4
双冲坐便器全冲用水量	≤5.0	≤6.0	≤8.0
注：每个水效等级中双冲坐便器的半冲平均用水量不大于其全冲用水量最大限定值的70%。			

## 保修卡

尊敬的客户：

感谢您选用我公司一体式坐便器！在使用中出现问题时，请您按用户手册简单地排除、检查。当您无法排除时，请联系当地的供应商或致电服务热线。

### 一、信息资料：

客户信息	客户名称		
	地址		
	电话		
经销商信息	名称		
	电话		
型号		产品序列号	
购买日期	年 月 日	保修期	自购买日起免费保修2年

### 二、保修卡注意事项：

1. 保修卡的内容请填写完整。
2. 保修卡和发票是享受保修的重要凭证。保修期内产品出现故障，经销商或本公司售后服务人员上门维修时，请您出示保修卡和发票。
3. 保修卡无法补发，请您妥善保管。

### 三、免费维修规定

保修期内，按照使用说明、注意事项等内容正常使用范围内出现故障的，本公司将免费维修。

### 四、下列情况不属于免费维修服务范围，需有偿维修：

1. 超出保修期的。
2. 保修期内无法出示有效的发票和保修卡的。
3. 购买后因运输、碰撞等引起的故障或损坏的。
4. 保修期内，非正常使用中损坏、人为因素或者自然灾害造成的故障和损坏，如火灾、地震、洪水、闪电或者环境污染等造成产品故障或损坏的。
5. 由于用户的原因或责任，自行分拆、改装或维修造成产品故障或损坏的。
6. 使用中违反保养规定而引起的故障或损毁的，如不按保养要求使用清洁剂或擦拭保养方式不当等因素造成的。
7. 由于沙子、杂质等原因造成消耗品（如密封圈等）或产品出现故障或损坏的。
8. 根据客户要求要求进行二次移机的。



## 维修记录

维修记录			
维修日期	维修项目	维修单位	维修人员签名

